

Инструкция на электрический привод открывания двери
у каминных топок Schmid

Made in Germany 

Schmid
Wir machen richtig Feuer



Wir machen richtig Feuer

1. Содержание

- 1 Объем поставки
- 2 Вопросы безопасности
- 3 Монтаж
- 4 Подключение радиоприёмника к электросети
- 5 Пульт дистанционного управления
- 6 Аварийное открывание двери при отключении э/энергии
- 7 Условия гарантии

Вопросы безопасности

- 1 Электронный привод двери с блокировкой собирается и программируется на производстве
- 2 Блокировка – это предохранитель, который отключает электронный подъём, если при движении двери возникают препятствия. Блокировка работает в обоих направлениях.
- 3 В приборе установлен мотор с защитой от перегрева, которая останавливает мотор через 3 минуты непрерывной работы. После краткого перерыва для охлаждения все функции опять в рабочем состоянии

2. Объем поставки



Электропривод (приводной вал) в сборе с катушкой и тросом монтируется на заводе. Сторону установки привода указывайте в заказе!



Пульт дистанционного управления,
вкл. батарею 3V CR2430



ВНИМАНИЕ!!!

После подключения мотора для подъёма двери, ручным способом открывать дверь камина нельзя. Как пользоваться камином при отключении электроэнергии см. пункт 6.

Не трогайте красную кнопку на корпусе электропривода, иначе Вы повредите настройки программы, которую придётся восстанавливать сервисной службе.

3. Монтаж

В будущей облицовке камина необходимо предусмотреть снизу слева и справа вентиляционные решётки (45 x 22см). Они нужны для доступа к электроприводу.

Для возможных сервисных работ необходимо оставить со стороны мотора примерно 80 см свободного пространства после облицовки. см. пункт 3, Рис.1

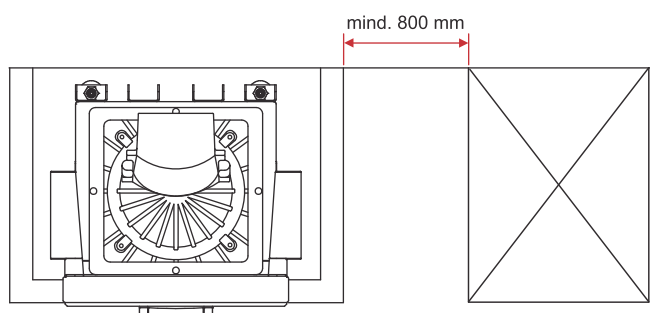

пункт 3, Рис.1

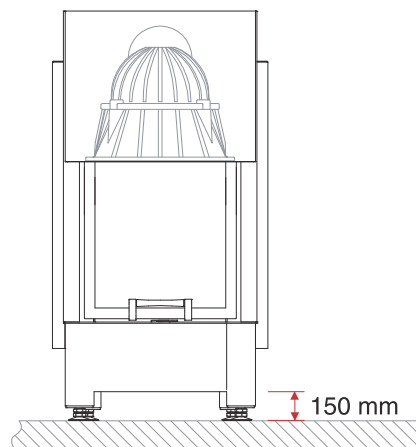

3.2. С помощью юстировочных ножек установить топку на высоту не менее 150 мм от пола.

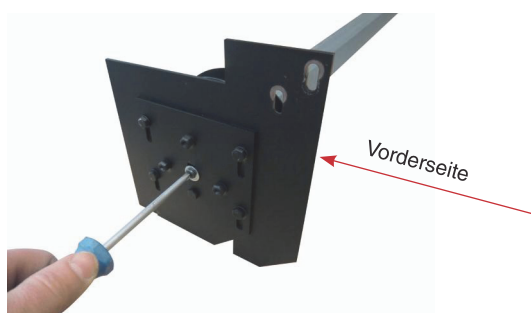

3.3 Выкрутить винт безопасности М 5 x 25мм с торцевой панели привода

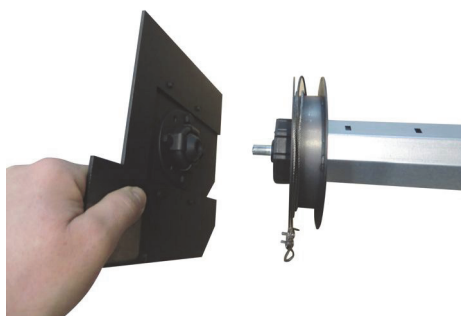

3.4 снять фронтальную панель



3.1. Устранить транспортную блокировку движения двери с обеих сторон с помощью ключа 4мм и аккуратно опустить

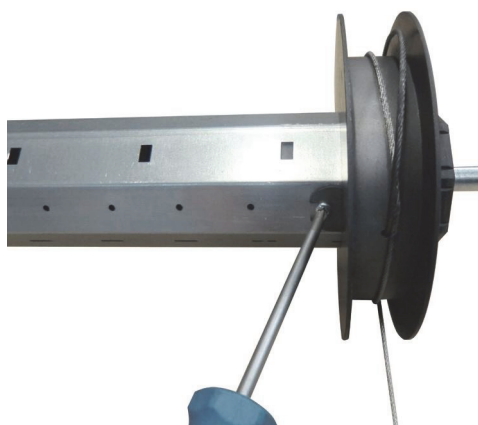

3.5. Ослабить винт безопасности и размотать трос с катушки.

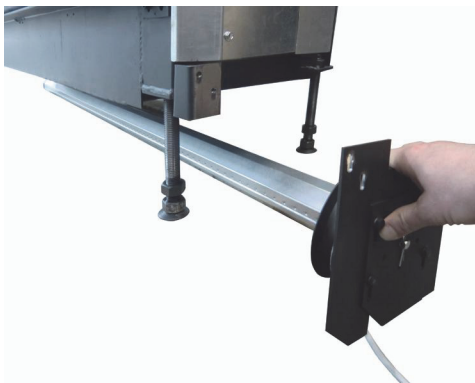

3.6. Установить привод со стороны мотора под корпусом топки.



3.10. Справа и слева открепить люки у защитных кожухов подъёмных механизмов 8-гранным ключом

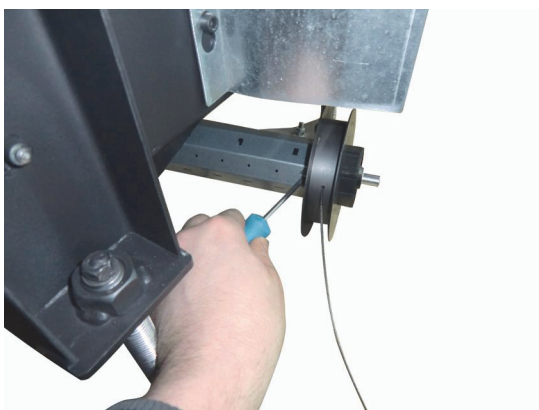

3.7 Теперь катушку

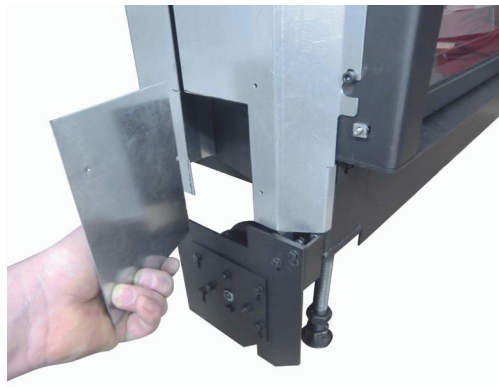

3.11 снять крышку

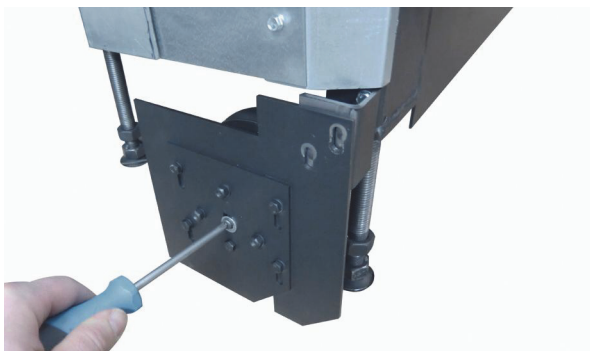

3.8 торцевую панель привода установить на штатные места в обратном порядке. см. пункт 3.3. до 3.5.



3.12 Поднять дверь максимально вверх



3.9 Торцевую панель привода закрепить на крепёжном уголке справа и слева с помощью винтов М 6 x 10

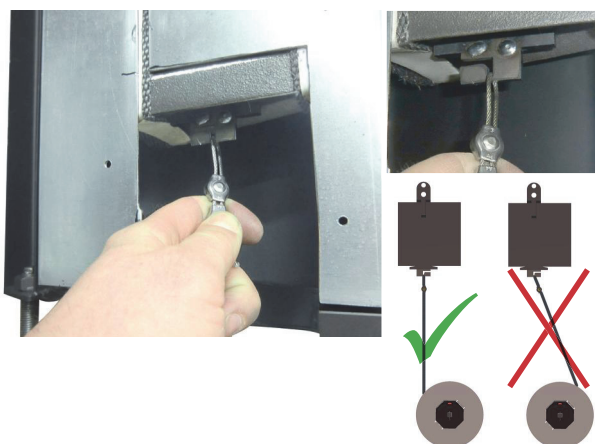

3.13 закрепить тросы на нижние части противовесов



3.14 Прикрепить обратно люки защитных кожухов подъёмных механизмов

Важно! Электронный механизм подъёма дверей сконструирован и запрограммирован всегда для конкретной модели камина.

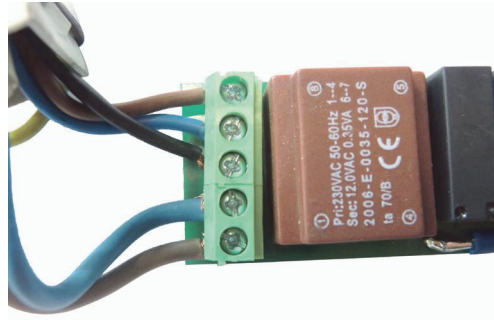

4.3 соединить провода к клеммам как показано на рисунке. Привлеките для этой работы специалиста-электрика.



4.4. Плату, клеммы с подсоединёнными проводами вставить обратно в корпус и закрыть боковую заглушку.

4. Подключение радиоприёмника к электросети

5. Пульт дистанционного управления



4.1 Отсоединить боковую заглушку корпуса и аккуратно вытащить плату с клеммами

При нажатии верхней клавиши дверь двигается вверх.

При нажатии средней клавиши дверь остаётся в положении, в котором её остановили.

При нажатии нижней клавиши дверь двигается вниз.

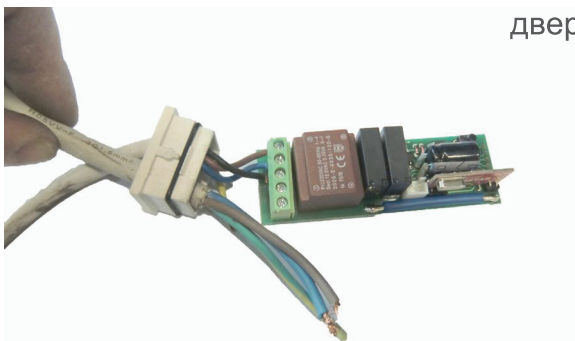
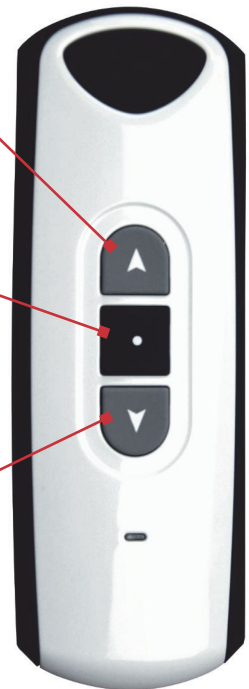

4.2. Через второе отверстие в заглушке вставить электрический кабель на 230V (не входит в комплектацию)

Важно! В приборе установлен мотор с защитой от перегрева, которая останавливает мотор через 3 минуты непрерывной работы. После краткого перерыва для охлаждения все функции опять в рабочем состоянии.

6. Аварийное открывание двери во время отключения электроэнергии.

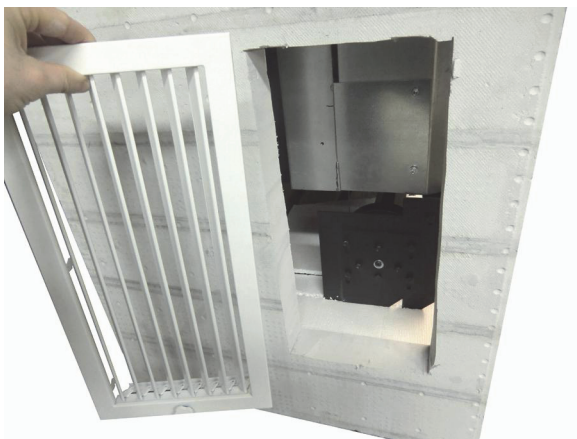

6.1. Снять боковые вентиляционные решётки из облицовки.



6.2. Справа и слева снять люки защитных кожухов подъёмных механизмов 8-гранным ключом



6.3. Дверь камина вручную поднять до максимально верхнего положения

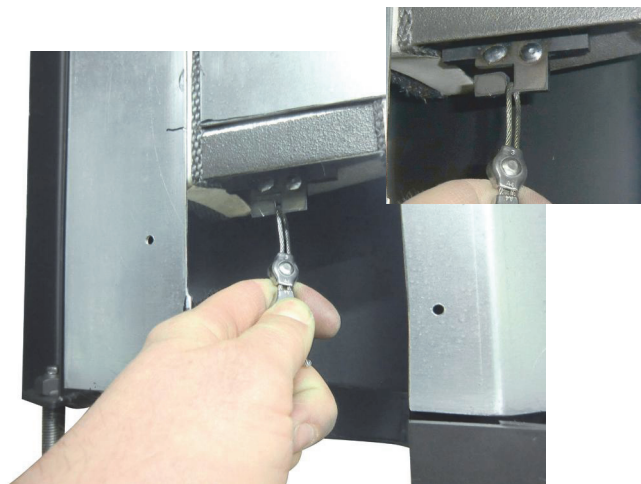

6.4. снять металлический трос с противовесов



6.5. Теперь дверь можно открыть прилагаемой ручкой сбоку или



6.6. снизу

Важно! При вводе в эксплуатацию э/привода не забудьте обратно прикрепить тросы к противовесам и проверить свободный ход двери с помощью пульта.

Данный товар произведён фирмой Schmid в соответствие современному уровню техники и немецкому стандарту качества.

При производстве нашего товара мы придаём большое значение хорошему дизайну, высококачественной обработке материалов и отличной технике. Но если всё-таки возникнет какая-то ошибка, то для рассмотрения гарантийного случая потребуется Ваш платёжный документ и заполненный гарантийный талон.

Обратите внимание, что выполнение гарантийных обязательств возможно при условии установки и ввода в эксплуатацию оборудования специалистами и при выполнении ими всех технических предписаний.

7.1 гарантийный срок

Гарантия на электрический подъём двери действует в течении 2 лет с момента отгрузки прибора заводом.

7.2. условия к рассмотрению

Для рассмотрения гарантийного случая потребуется Ваш платёжный документ и заполненный гарантийный талон. Без предъявления этих документов претензии не принимаются.

7.3. устранение недостатков

Производственные недостатки устраняются службой сервиса в течение срока заводской гарантии только в следующих случаях:

- Монтаж и установка производятся специалистами в соответствии и на основании действующих заводских предписаний и инструкций по монтажу Schmid. Таким образом, будет снята проблема подтверждения заводских ошибок или некачественных материалов.
- Камин, дымоотводы и дополнительные теплосъёмные конструкции проверяются раз в год и при необходимости обслуживаются специалистами. Заводу предоставляется документ-подтверждение специалистов о проведённых сервисных работах.
- Владелец уведомляет в течении недели сервисную службу о возникших неполадках
- Сервисная служба посылает на завод письменное уведомление о неполадках.

Пожалуйста, примите во внимание, что ремонт или замена некачественных элементов не ведёт к увеличению гарантийного срока и не обновляет его.

На заменённые детали действует законом прописанный гарантийный срок.

Хрупкие предметы, такие как стеклокерамика, при неправильной транспортировке, неправильном хранении, эксплуатации, а также при отсутствии сервисного обслуживания снимаются с гарантии.

7.4 ответственность

Информацию по вопросам ответственности при неполадках Вы найдёте на сайте www.schmid.ru

Гарантийный талон



Модель и регистрационный номер: _____

Тип прибора: _____

Данный товар был проконтролирован (Фамилия, Имя):

Дата продажи : _____

Мой дилер (название фирмы):

Печать / Дата / Подпись